	INSTRUCCIONES DE MONTAJE PARA INSTALADORES PUERTA PIVOTANTES COMERCIAL Y INDUSTRIAL	Fecha: 02/01/18	
		MODELOS: DP160-DP180-DP1100 DP280-DP2100-DP2150	

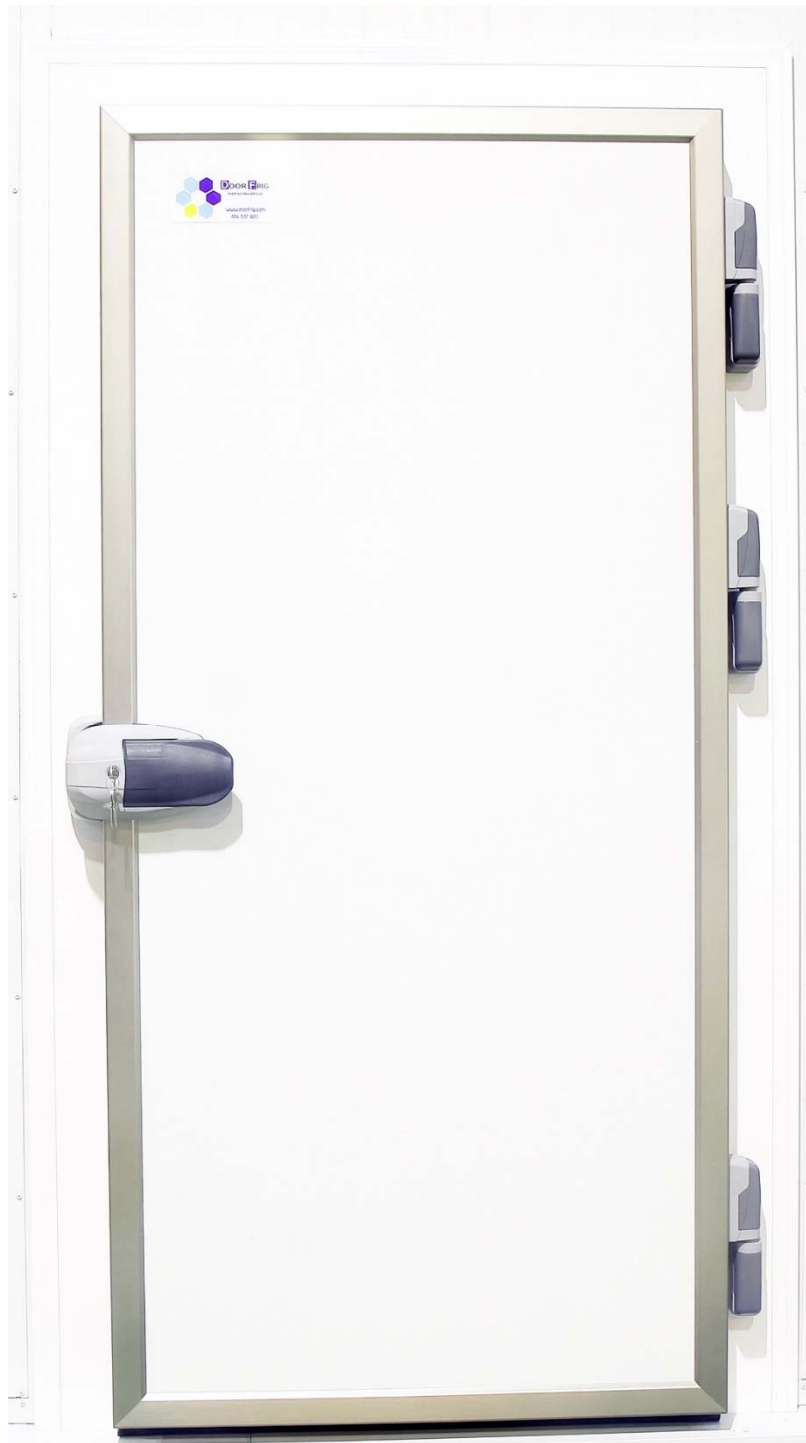

PUERTA PIVOTANTE COMERCIAL MODELO DP1





INSTRUCCIONES DE MONTAJE
PARA INSTALADORES
PUERTA PIVOTANTES
COMERCIAL Y INDUSTRIAL

Fecha: 02/01/18

MODELOS:

DP160-DP180-DP1100

DP280-DP2100-DP2150

 	INSTRUCCIONES DE MONTAJE PARA INSTALADORES PUERTA PIVOTANTES COMERCIAL Y INDUSTRIAL	Fecha: 02/01/18	
		MODELOS: DP160-DP180-DP1100 DP280-DP2100-DP2150	



PUERTA PIVOTANTE INDUSTRIAL MODELO DP2

	INSTRUCCIONES DE MONTAJE PARA INSTALADORES PUERTA PIVOTANTES COMERCIAL Y INDUSTRIAL	Fecha: 02/01/18	
		MODELOS: DP160-DP180-DP1100 DP280-DP2100-DP2150	

DESPIECE

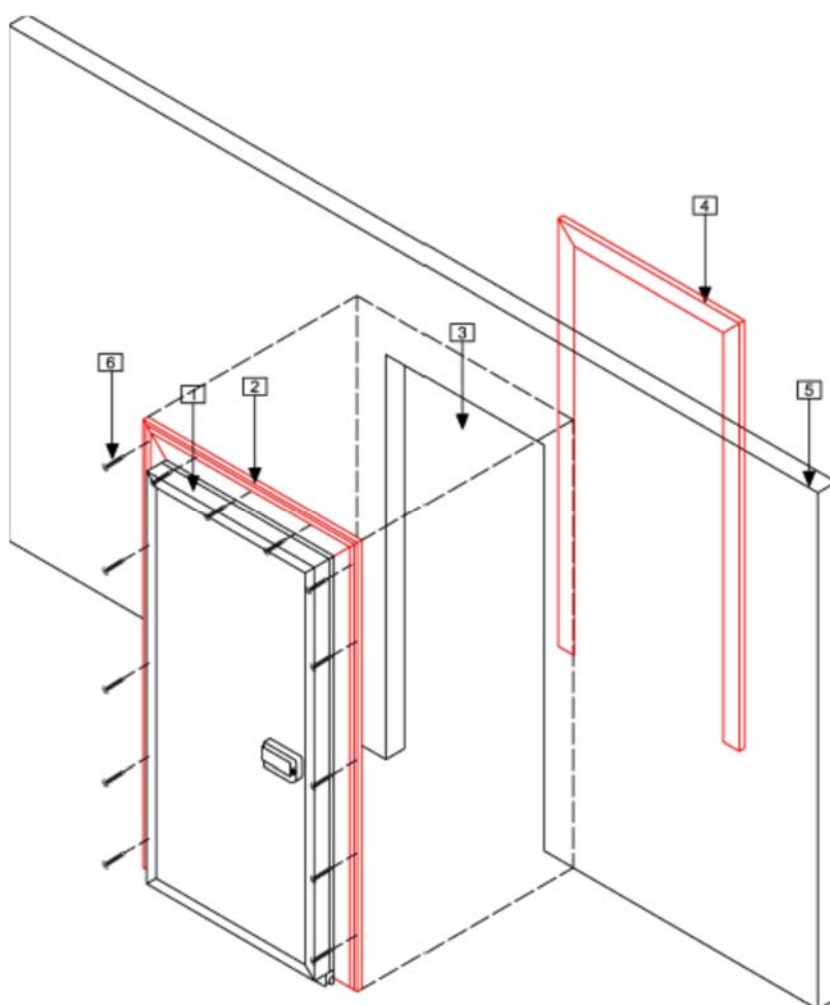

- 1.- HOJA
- 2.- BASTIDOR
- 3.- HUECO DE OBRA
- 4.- BASTIDOR TRASERO
- 5.- MURO O PANEL FRIGORÍFICO
- 6.- TORNILLOS PARA LA COLOCACIÓN DEL BASTIDOR A MURO O PANEL

	INSTRUCCIONES DE MONTAJE PARA INSTALADORES PUERTA PIVOTANTES COMERCIAL Y INDUSTRIAL	Fecha: 02/01/18	
		MODELOS: DP160-DP180-DP1100 DP280-DP2100-DP2150	

DIMENSIONES HUECO DE CORTE DEL PANEL

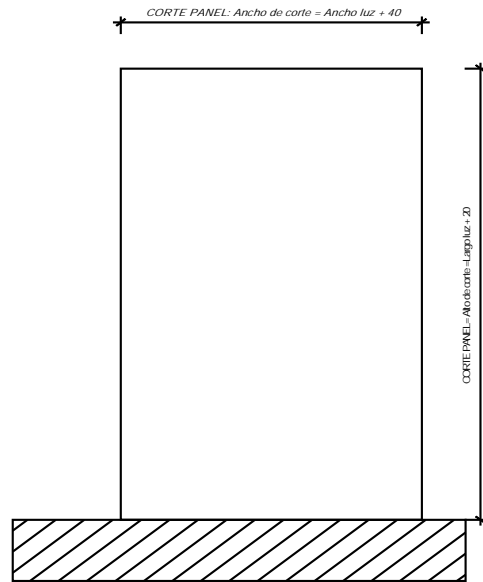

	INSTRUCCIONES DE MONTAJE PARA INSTALADORES PUERTA PIVOTANTES COMERCIAL Y INDUSTRIAL	Fecha: 02/01/18	
		MODELOS: DP160-DP180-DP1100 DP280-DP2100-DP2150	

*DETALLE DE PUERTA PIVOTANTE CON PISADERA
EMBUTIDA EN EL SUELO.*

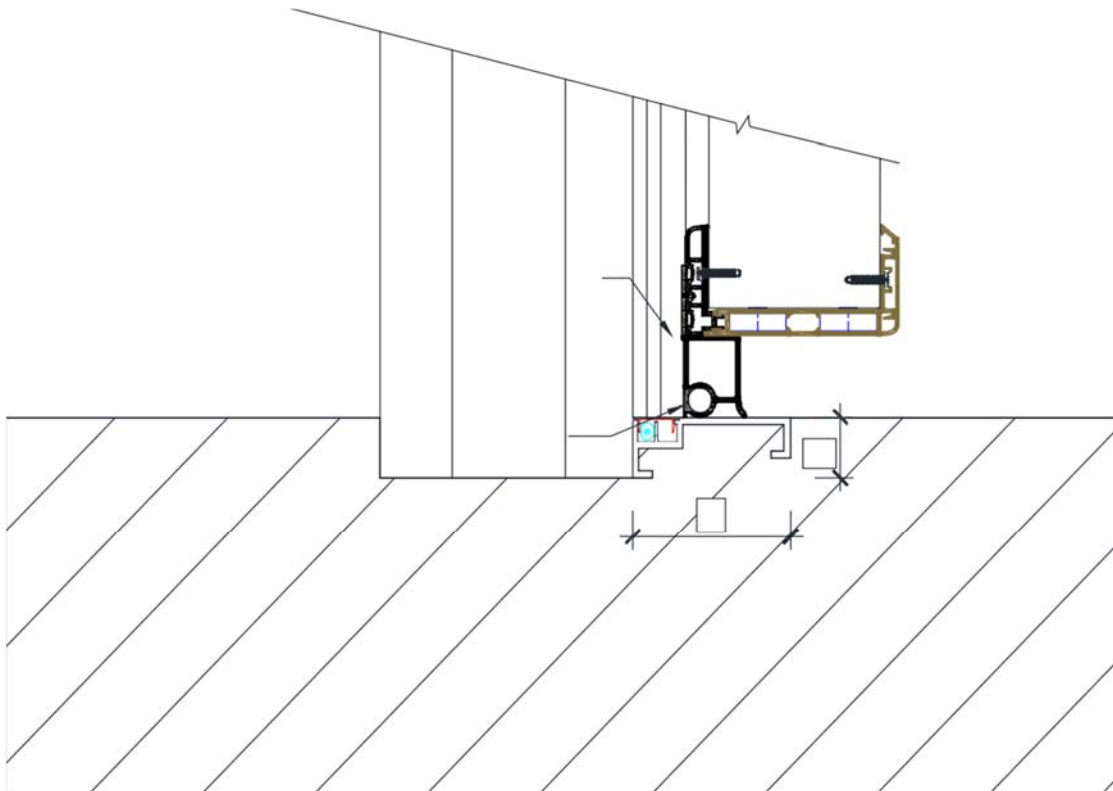



INSTRUCCIONES DE MONTAJE
PARA INSTALADORES
PUERTA PIVOTANTES
COMERCIAL Y INDUSTRIAL

Fecha: 02/01/18

MODELOS:

DP160-DP180-DP1100

DP280-DP2100-DP2150

	INSTRUCCIONES DE MONTAJE PARA INSTALADORES PUERTA PIVOTANTES COMERCIAL Y INDUSTRIAL	Fecha: 02/01/18	
		MODELOS: DP160-DP180-DP1100 DP280-DP2100-DP2150	

RECEPCIÓN DE MERCANCIA

Así llegara el paquete tal como se muestra en la foto.

Se aconseja mantener el embalaje hasta el momento de la instalación.



Los elementos que componen el paquete:

- Hoja.
- Bastidor.
- Tapajuntas trasero
- Tornillería para la fijación del bastidor al panel obra.



	INSTRUCCIONES DE MONTAJE PARA INSTALADORES PUERTA PIVOTANTES COMERCIAL Y INDUSTRIAL	Fecha: 02/01/18	
		MODELOS: DP160-DP180-DP1100 DP280-DP2100-DP2150	

Material necesario para el montaje de puerta:

- Taladro atornillador.
- Sierra de calar.
- Nivel y metro.
- Bote de espuma de poliuretano.
- Martillo de plástico o goma.
- Sargentos.
- Destornilladores, llaves, etc.

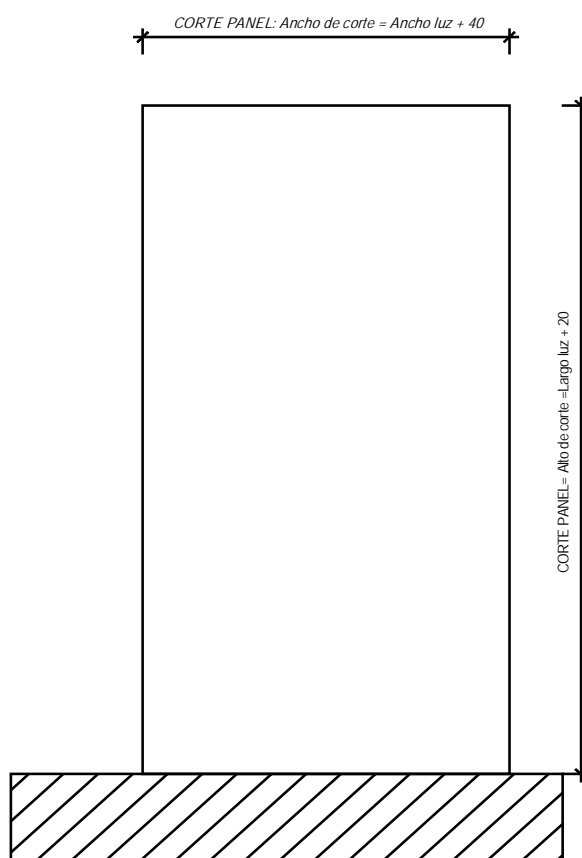
DIMENSIONES PARA CORTE DE HUECO EN EL PANEL



 	INSTRUCCIONES DE MONTAJE PARA INSTALADORES PUERTA PIVOTANTES COMERCIAL Y INDUSTRIAL	Fecha: 02/01/18	
		MODELOS: DP160-DP180-DP1100 DP280-DP2100-DP2150	

1º Quitar tapetas del bastidor así como de la parte trasera para su posterior colocación en hueco.

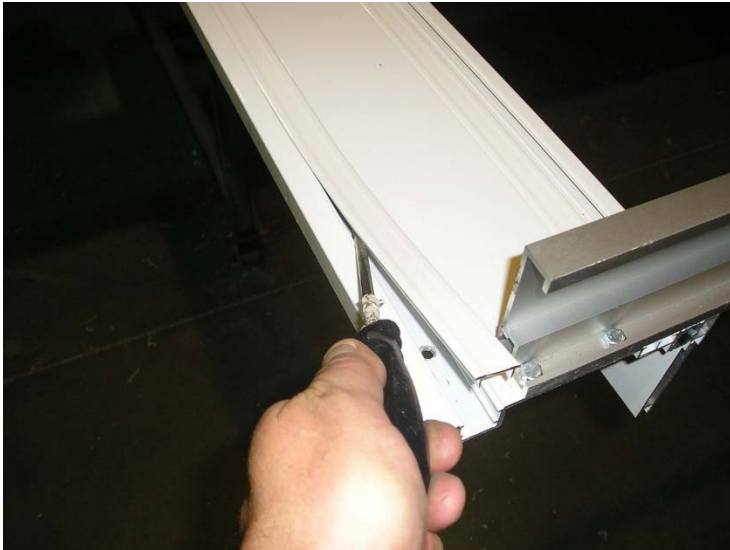

	INSTRUCCIONES DE MONTAJE PARA INSTALADORES PUERTA PIVOTANTES COMERCIAL Y INDUSTRIAL	Fecha: 02/01/18	
		MODELOS: DP160-DP180-DP1100 DP280-DP2100-DP2150	

2º Colocar la puerta y bastidor en el hueco / panel. Poner tornillos cada 25-30 cm. Controlar el nivel de aplomo vertical, como horizontal. Una vez terminado de atornillar el bastidor al panel existente se colocarán de nuevo las tapetas.



IMPORTANTE: Una vez instalada la puerta el foso de la pisadera, debe rellenarse con hormigón siendo muy importante el vibrado, para que el material de aporte rellene todos los huecos existentes.

	INSTRUCCIONES DE MONTAJE PARA INSTALADORES PUERTA PIVOTANTES COMERCIAL Y INDUSTRIAL	Fecha: 02/01/18	
		MODELOS: DP160-DP180-DP1100 DP280-DP2100-DP2150	

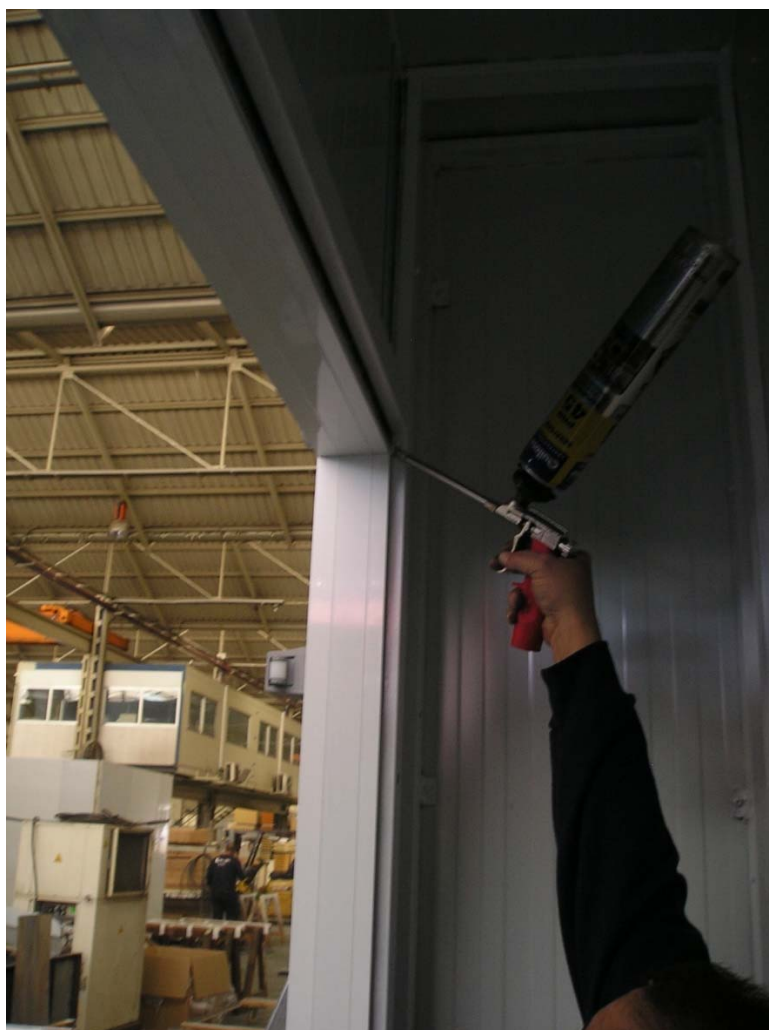

3º Espumar entre hueco del bastidor y corte del panel por la parte interior.



INYECTAR:



El realizar el correctamente esta acción permitirá el correcto funcionamiento de la puerta. Una mal inyectado podría causar condensaciones en el bastidor.

- Inyectar espuma de poliuretano entre el bastidor y pared de panel / obra, de forma que quede totalmente relleno de espuma.
- Acto seguido limpiar todos los sobrantes de espuma.
- Dejar que trabaje la espuma de poluretano, y despues, retirar la espuma sobrante ya endurecida, con ayuda de un cutter.

 	INSTRUCCIONES DE MONTAJE PARA INSTALADORES PUERTA PIVOTANTES COMERCIAL Y INDUSTRIAL	Fecha: 02/01/18	
		MODELOS: DP160-DP180-DP1100 DP280-DP2100-DP2150	

4º Fijar los bastidores trasero hueco / panel atornillándolo con los tornillos suministrados y posterior colocación de tapetas.





 	INSTRUCCIONES DE MONTAJE PARA INSTALADORES PUERTA PIVOTANTES COMERCIAL Y INDUSTRIAL	Fecha: 02/01/18	
		MODELOS: DP160-DP180-DP1100 DP280-DP2100-DP2150	

5º Una vez instalada la puerta se podría regular bisagras en caso que hiciese falta para ajuste de presión.



6º Comprobación de puerta instalada.

 	INSTRUCCIONES DE MONTAJE PARA INSTALADORES PUERTA PIVOTANTES COMERCIAL Y INDUSTRIAL	Fecha: 02/01/18	
		MODELOS: DP160-DP180-DP1100 DP280-DP2100-DP2150	

